

*AeroFit*

# 9900R 10" LCD

## Инструкция по эксплуатации

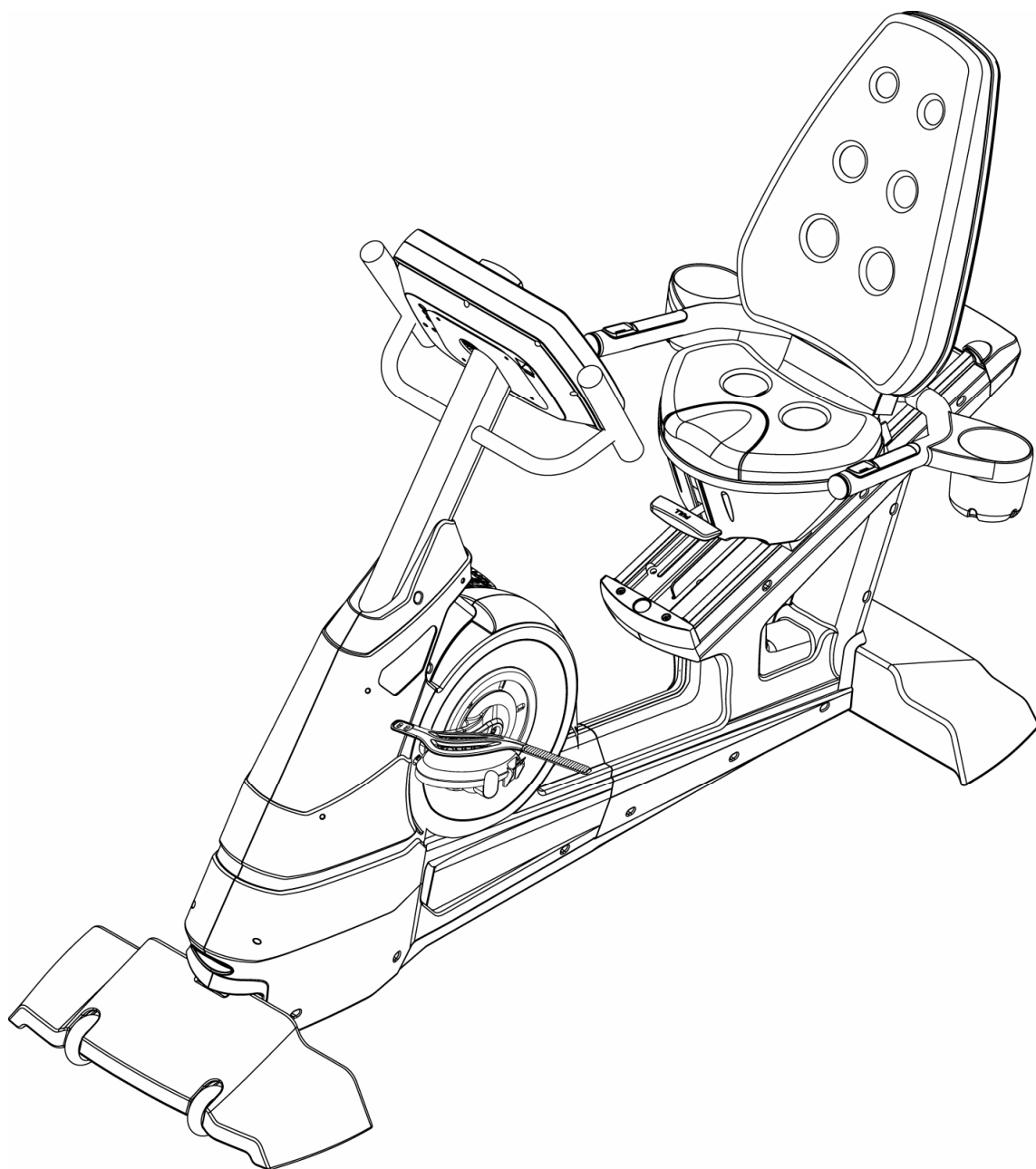

---

## ПОЗДРАВЛЯЕМ!

Вы стали обладателем профессионального горизонтального велотренажера **AEROFIT PROFESSIONAL** 9900R LCD. Наша команда призвана сделать Ваши тренировки интересными и полезными, предоставляя подробную информацию и поддержку, на которую Вы всегда можете рассчитывать. Благодарим Вас за приобретение профессиональной беговой дорожки и желаем успешных тренировок!

Тренажеры **AEROFIT PROFESSIONAL** проходят многоступенчатое тестирование, чтобы максимально снизить возможность брака и гарантировать бесперебойные продолжительные тренировки в течение длительного времени.

Если Вам нужна помощь в настройке тренажеров **AEROFIT PROFESSIONAL** или пришло время проводить периодическое сервисное обслуживание, просим связаться с официальным сервисным центром **AEROFIT PROFESSIONAL** по контактной информации, указанной ниже:

Тел.: (495) 276-27-26, 221-26-29

Электронный адрес: [service@sportrus.ru](mailto:service@sportrus.ru)

Согласно статистическим данным, профессиональное периодическое обслуживание тренажеров продлевает срок службы оборудования минимум в 2 раза и тем самым значительно экономит Ваши деньги.

**ООО «СпортРус»**  
**Официальный представитель AEROFIT PROFESSIONAL на**  
**территории Российской Федерации и СНГ**  
**г. Москва**  
**Варшавское шоссе 33, стр. 13**  
**(495) 276-27-26, 221-26-29**  
**[www.aerofit.ru](http://www.aerofit.ru)**

---

---

## Оглавление

◆ Рекомендации.....	03
◆ Выбор места установки.....	03
◆ Перемещение тренажера .....	03
◆ Спецификация .....	04
◆ Сборочный лист .....	05
◆ Детализация .....	06
◆ Сборка .....	07
◆ Инструкция по операциям .....	13

## Рекомендации

Ознакомьтесь с настоящей инструкцией по сборке и эксплуатации тренажера.

Нижеприведенные инструкции помогут Вам установить велотренажер 9900R LCD:

1. Для экономии времени перед сборкой приготовьте все части тренажера!
2. Все гайки и болты затягиваются по часовой стрелке.
3. Все необходимые для сборки инструменты поставлены в комплекте.
4. Собирать тренажер необходимо вдвоем.

## Выбор места установки

Следует располагать тренажер на ровной твердой поверхности.

По бокам и позади тренажера должно сохраняться свободное место по 45см чтобы было удобно садиться на тренажер и вставать с него.

Убедитесь, что розетка находится на достаточном расстоянии.

## Важно! Перемещение тренажера

При перемещении данного тренажера будьте осторожны.

Велотренажер 9900R LCD очень тяжелый, поэтому желательно передвигать его вдвоем.

Не передвигайте тренажер держась за компьютер.

Примечание:

Перемещайте тренажер при помощи транспортировочных роликов только в помещении и на гладкой поверхности. При использовании тренажера вне помещения ролики может заклинить.

---

---

## Спецификация

Все инструкции написаны при учете, если пользователь расположен лицом к компьютеру.

<b>Максимальный вес пользователя</b>	180кг
<b>Габаритные размеры</b>	64см x 187.2см x 72.7см
<b>Вес в упаковке</b>	87 кг
<b>Вес нетто</b>	74.3 кг
<b>Электросеть</b>	15V/2A DC (Charger)

## Комплект поставки

A - Electronic Watch Group



B - Upper Control Group

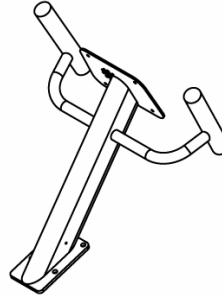

C - Bike Frame Group

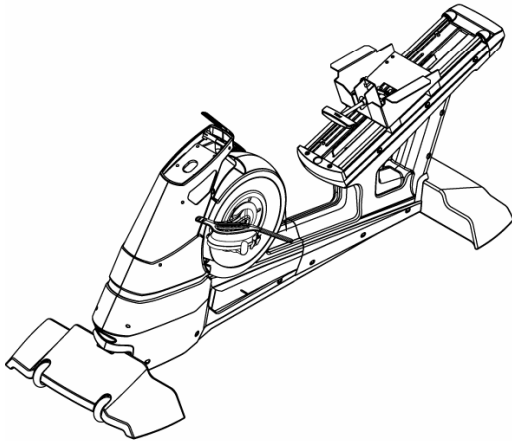

D - Seat Group

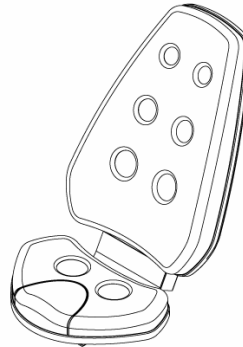

E - Handles Group

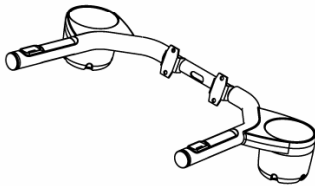

F - Right Decoration Cover



G - Left Decoration Cover



H - (Right) Lower Cover of Seast



I - (Left) Lower Cover of Seast



## Описание

ЧАСТЬ	Описание	Кол-во
a	Стальной шестигранный болт M8xP1.25x25	4
b	Пружинная шайба M8	4
c	Плоская шайба Ø8x Ø20x2.0t	4
d	Крестовой болт с круглой головкой M5xP0.8x15	3
e	Крестовой болт головка «зонт» M4xP0.7x10 Нержавеющая сталь	4
f	Пружинная шайба M4 Нержавеющая сталь	4
g	Стальной шестигранный болт M8xP1.25x15 Нержавеющая сталь	4
h	Пружинная шайба M8 Нержавеющая сталь	4
i	Шайба Ø8x Ø16x1.5t Нержавеющая сталь	4
j	Стальной шестигранный болт M8xP1.25x25 Нержавеющая сталь	4
k	Пружинная шайба M8	4
l	Шайба Ø8x Ø16x1.5t Нержавеющая сталь	4
m	Крестовой болт с круглой головкой NO.10-32UNFX20mm	4
n	Крестовой болт головка «зонт» Ø4x12 Нержавеющая сталь	1
o	Шестигранный ключ 6mmx40x120	1

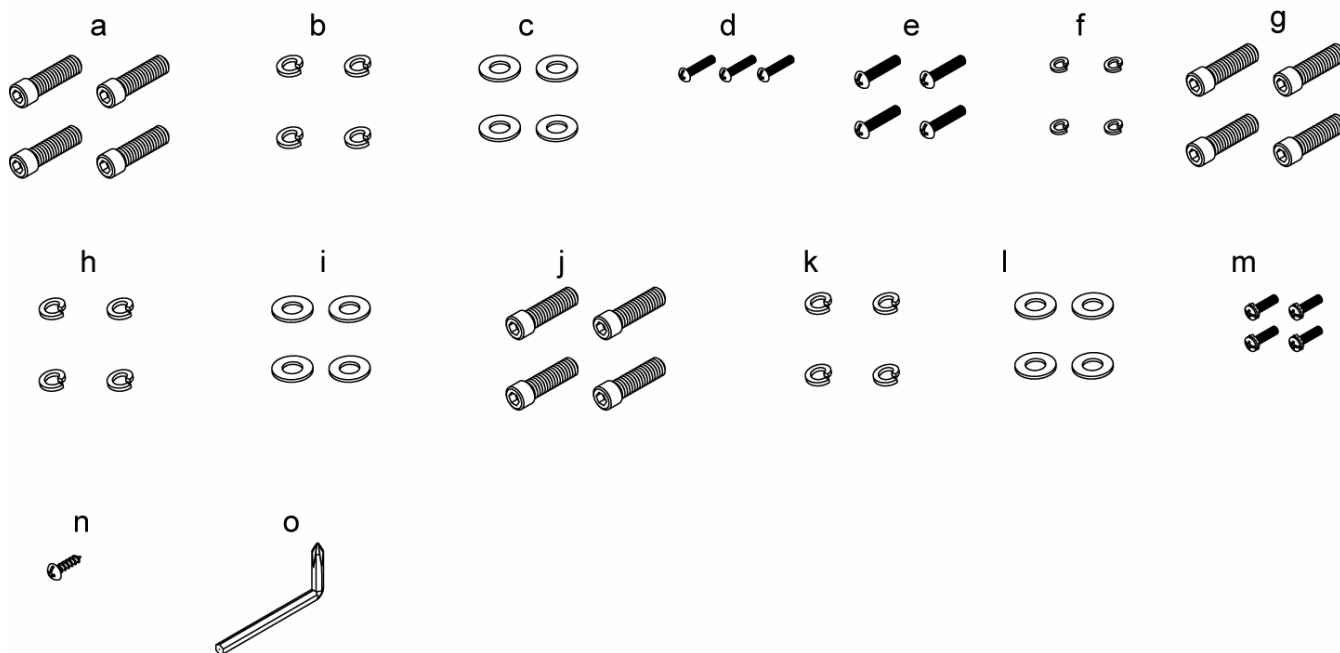

## Сборка

### ШАГ 1. Присоединение верхней контрольной рамы к основной раме тренажера

1. Подключите провода верхней контрольной рамы (В) к проводам рамы тренажера (С). Совместите рамы. Зафиксируйте рамы при помощи стальных шестигранных болтов (а), пружинных шайб М8 (b) и плоских шайб (с) как это показано на рисунке. Затяните болты.

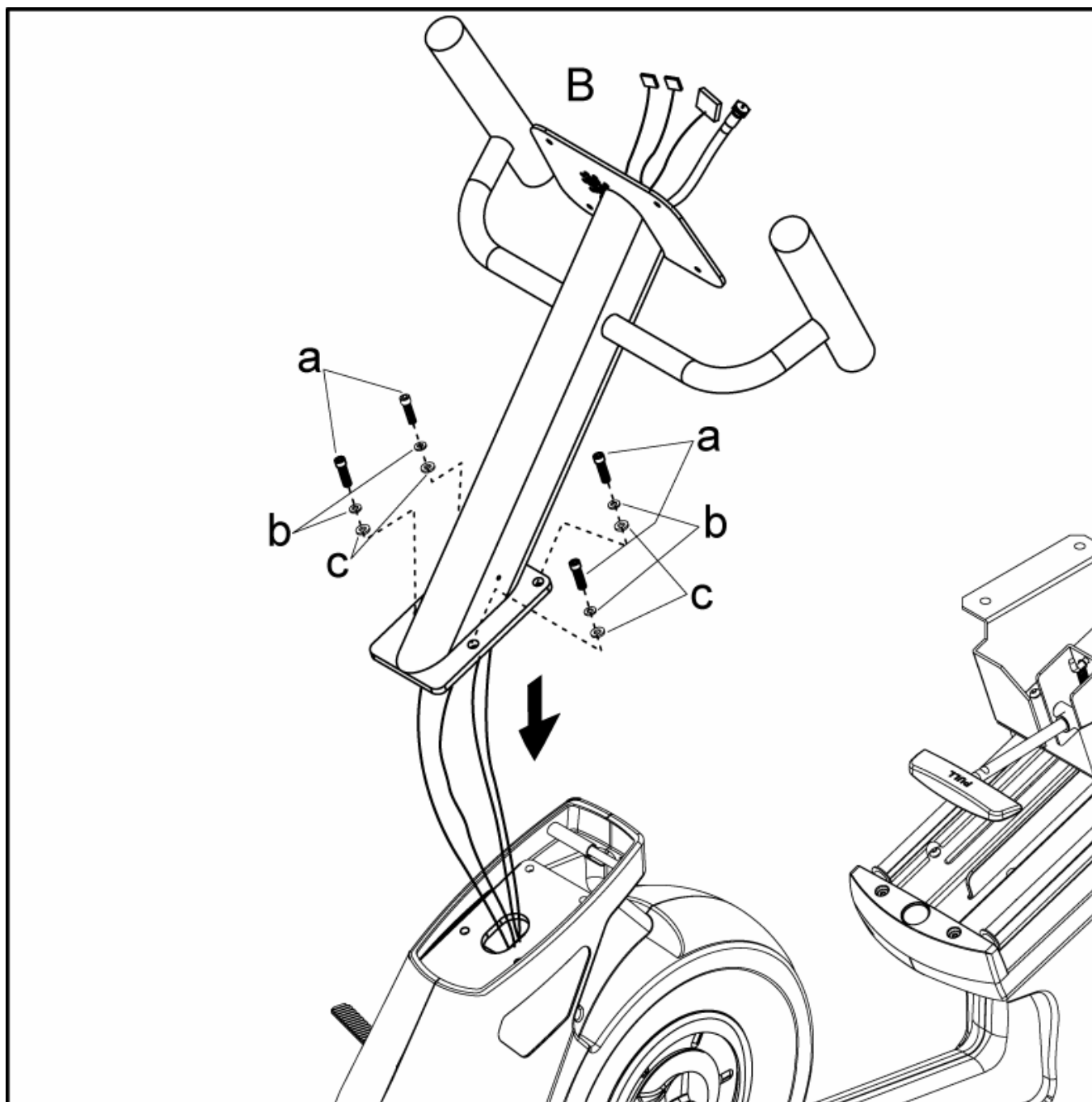



## ШАГ 2. Присоединение декоративных элементов

1. После прикрепления верхней рамы к раме тренажера присоедините левый и правый декоративные элементы (G, F) при помощи крестовых болтов с круглой головкой (d) как это показано на рисунке.

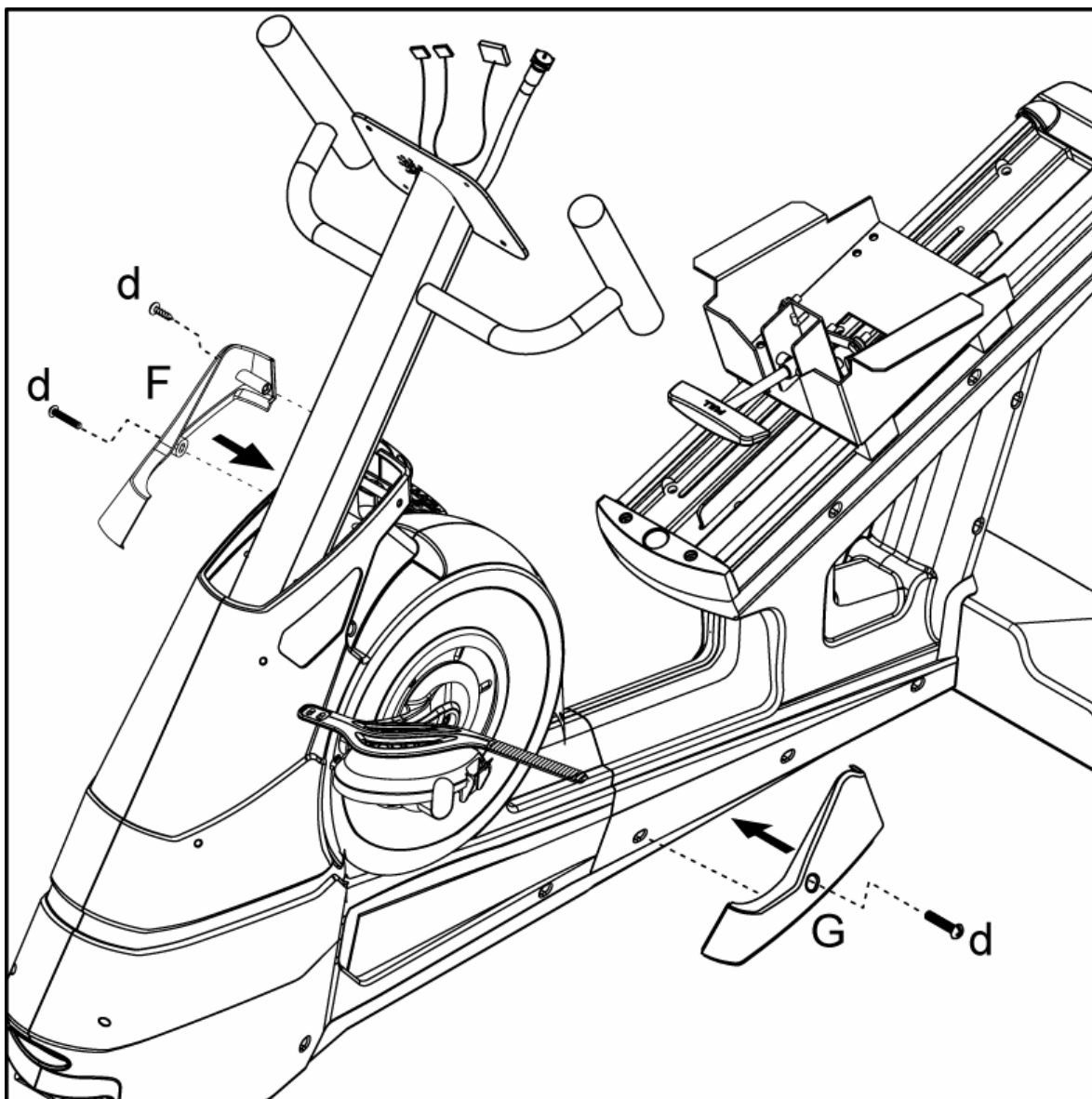

### ШАГ 3. Подключение компьютера

1. Подключите провода консоли (А) к проводам верхней контрольной рамы (В), зафиксируйте консоль на раме при помощи крестовых болтов с головкой «зонт» (е) и пружинных шайб М4 (f) согласно рисунку ниже. Убедитесь, что болты надежно затянуты, это поможет избежать каких-либо неисправностей электроники.

Помните:

- ◆ При подсоединении рамы и руля будьте внимательны. Не допускайте падения каких-либо частей на пол, так как они могут быть повреждены от удара.
- ◆ Совместите отверстия и убедитесь, что консоль находится в правильном положении.
- ◆ Все провода консоли необходимо подключать к соответствующим проводам рамы. Постарайтесь не допускать скручивания проводов во избежание короткого замыкания.
- ◆ Для сборки необходимо не менее двух человек. Один должен держать консоль в то время, как второй соединяет и закрепляет провода, затягивает болты.

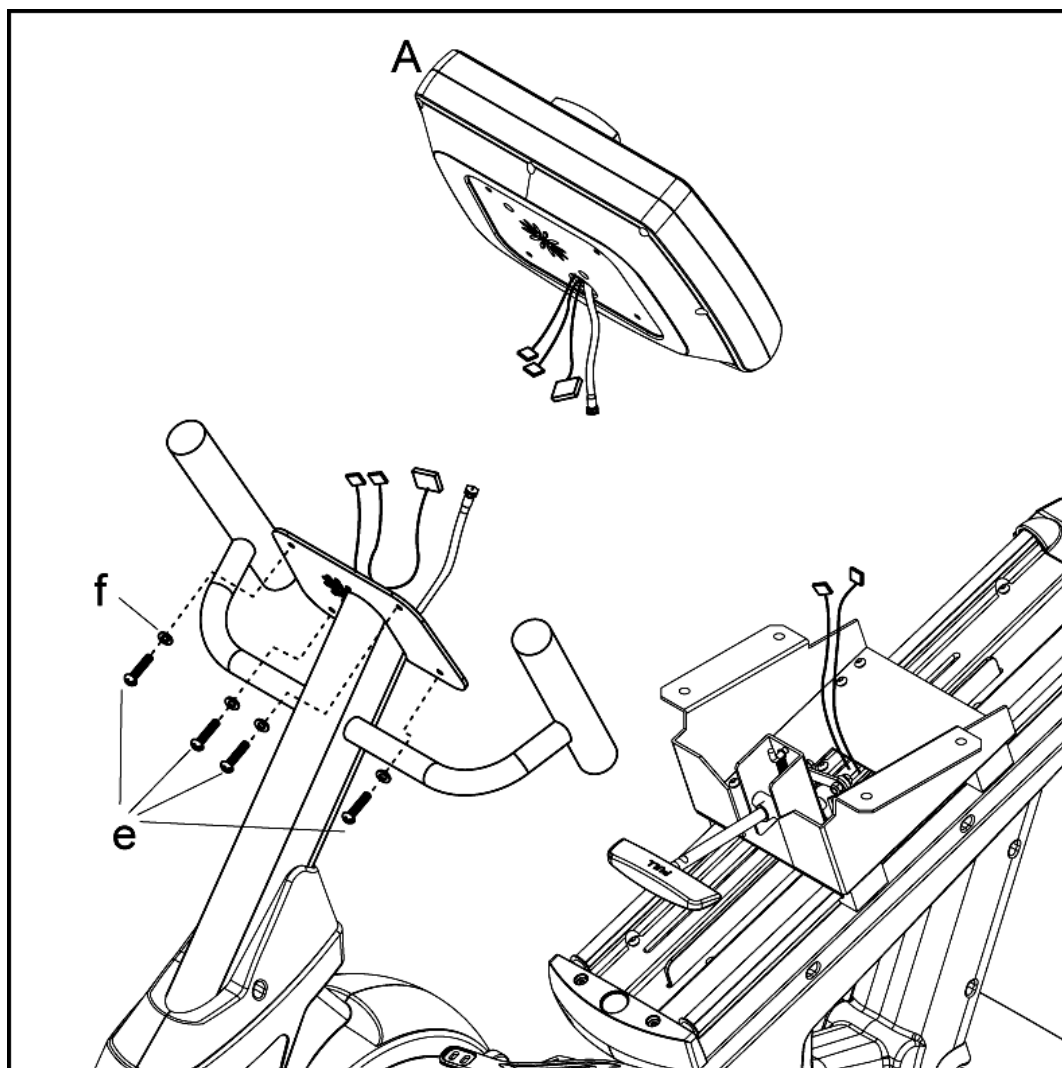

#### ШАГ 4. Прикрепление рукояток к раме сидения

1. Прикрепите к раме сидения (D) рукоятки (E) при помощи стальных шестигранных болтов (g), пружинных шайб M8 (h) и шайб (i) как это показано на рисунке.

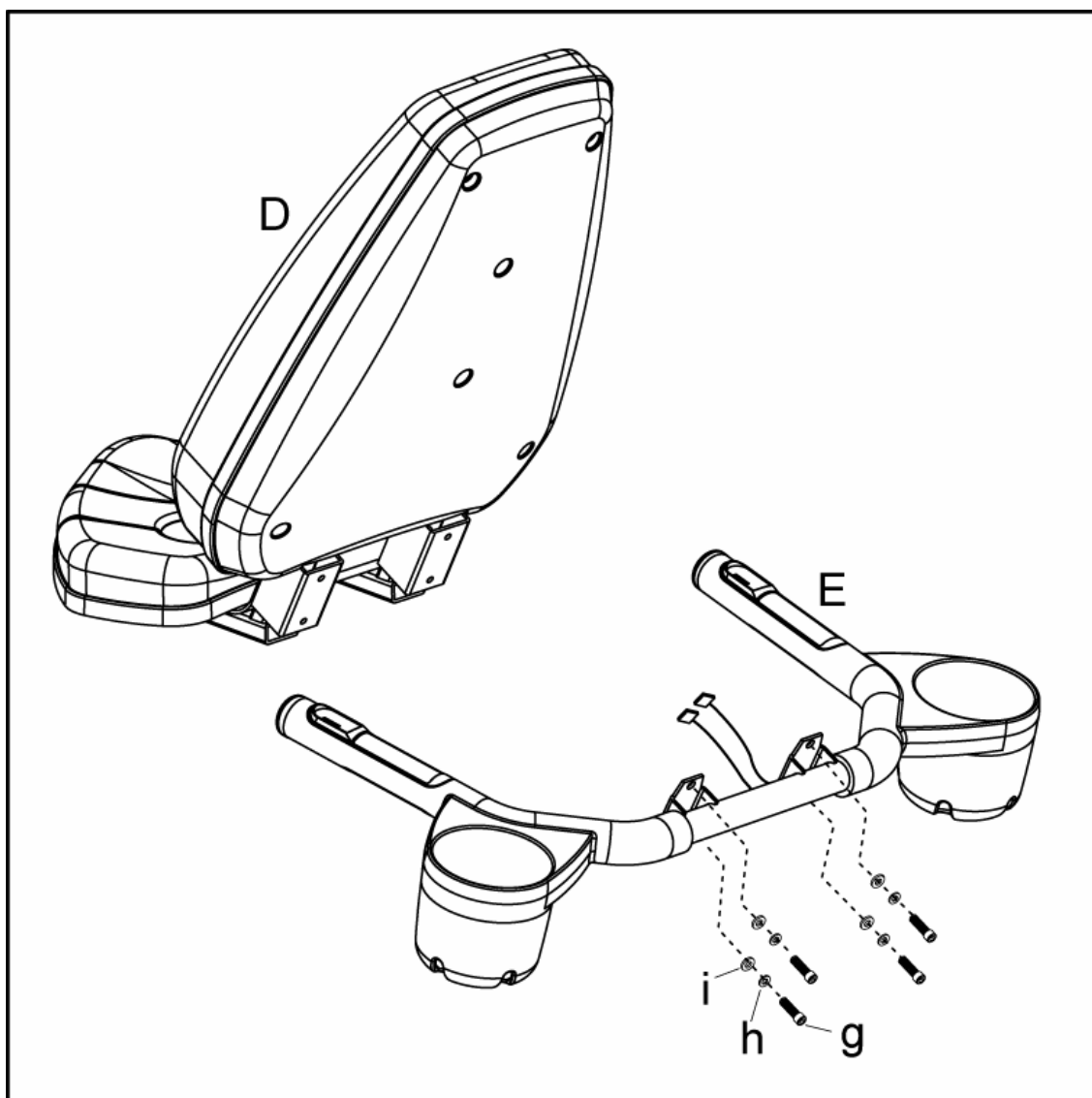

## ШАГ 5. Прикрепление сидения к раме тренажера

1. В первую очередь соедините провода датчиков пульса сидения с соответствующими проводами рамы. Зафиксируйте сидение при помощи стальных шестигранных болтов (j), пружинных шайб M8 (k) и шайб (l) как это показано на рисунке.

### Примечание:

- ◆ Будьте внимательны при подключении сигнального кабеля. Соблюдайте правильное направление кабеля при подключении.
- ◆ Для сборки требуется не менее двух человек. Один должен держать консоль в то время, как второй соединяет и закрепляет провода, затягивает болты.

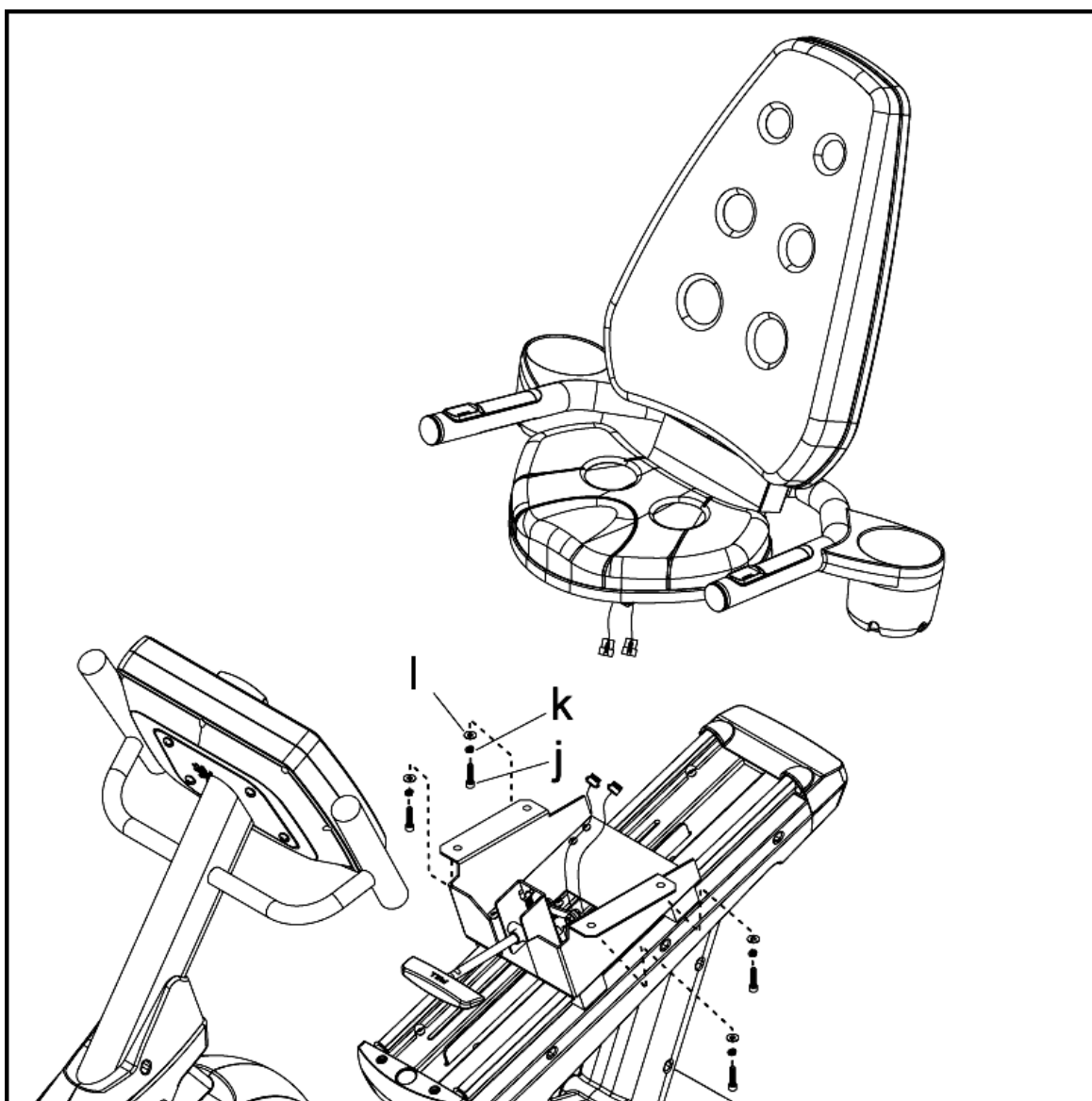

## ШАГ 6. Сборка нижнего кожуха рамы тренажера

1. Наконiec, при помощи крестовых болтов с круглой головкой (m) и крестовых болтов с головкой «зонт» (n) закрепите левый и правый декоративные кожухи (I, H) под сидением. Сборка завершена!

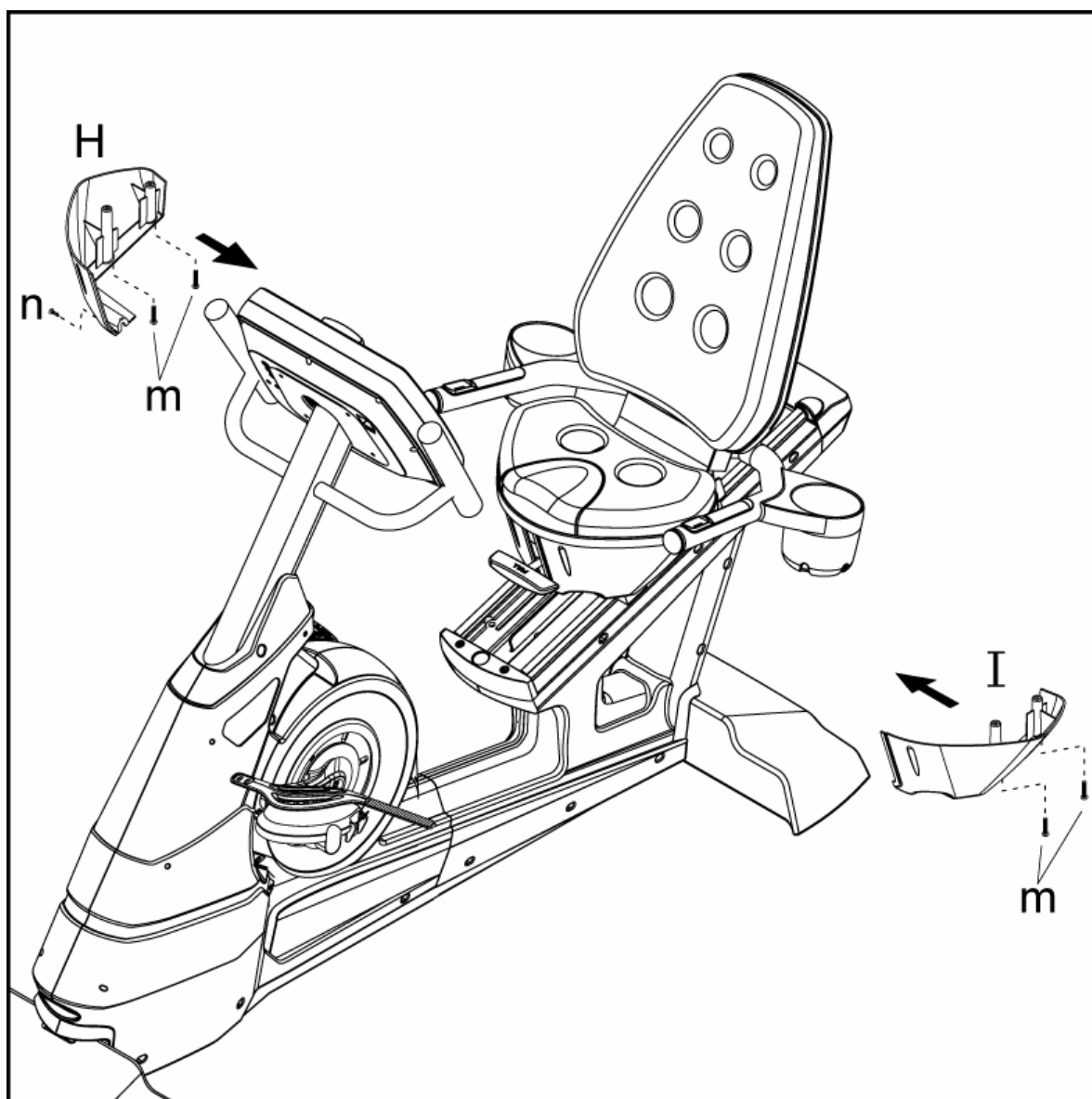

# Инструкция по эксплуатации консоли



## I. Функции

10-дюймовый TFT-LCD монитор отображает СКОРОСТЬ, УРОВЕНЬ НАГРУЗКИ, ДИСТАНЦИЮ, КАЛОРИИ, ВРЕМЯ, НАГРУЗКУ В ВАТТАХ, BPM, ЧАСТОТУ ВРАЩЕНИЯ ПЕДАЛЕЙ, КАНАЛ, ГРОМКОСТЬ А ТАКЖЕ ТЕКУЩУЮ ПРОГРАММУ.

## II. Иконки стартового окна



**Целевой режим** Возможные режимы: ВРЕМЯ, ДИСТАНЦИЯ, КАЛОРИИ.



**Режим соревнования** Пользователь соревнуется с компьютером на заданной дистанции.



**Фитнес-тест** 6-минутный тест физической подготовки, основанный на скорости восстановления



**Режим контроля зоны пульса** Режим основан на частоте пульса и имеет несколько уровней: 65%, 75%, 85% и THR. Выберите уровень упражнения в зависимости от рекомендаций тренера или личных предпочтений.



**Программный режим** имеет 6 различных программ тренировки.



**Пользовательский режим** Пользователь сам настраивает уровень нагрузки. Программа имеет 32 уровня нагрузки



### III. Функции кнопок (действующая кнопка издает один звук)

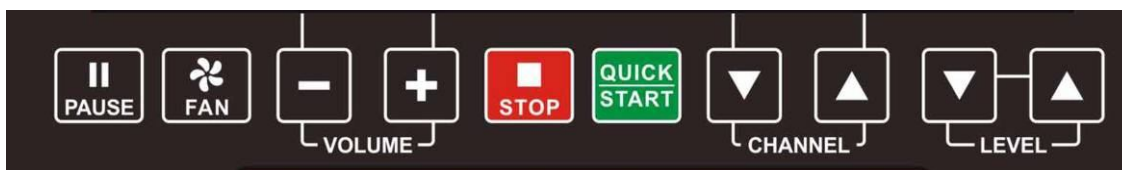

1. **QUICK START**: немедленный старт программы
2. **STOP**: Остановка любой программы.
3. **PAUSE**: Нажмите кнопку PAUSE для паузы программы. Повторное нажатие запустит программу вновь.
4. **LEVEL ↑**: Увеличение угла наклона во время бега.
5. **LEVEL ↓**: Уменьшение угла наклона во время бега.
6. **CHANNEL↑**: В режиме TV переключение канала на один выше.
7. **CHANNEL↓**: В режиме TV переключение канала на один ниже.
8. **VOLUME+**: В режимах TV, DTV, AV, MP3 увеличивает громкость звука.
9. **VOLUME-**: В режимах TV, DTV, AV, MP3 уменьшает громкость звука.
10. **FAN**: После старта двигателя нажмите эту кнопку для включения и выключения вентилятора.



11. **ON**: Кнопка включения/выключения режимов TV, DTV, AV, MP3.
12. **TV**: Переключение между режимами TV, DTV, AV, MP3.
13. Нажмите на **середину изображения** в режимах TV, DTV или AV для приближения или отдаления экрана.



14. **ENTER**: в процессе установок программы нажмите эту кнопку для подтверждения параметра.
15. **+**: в процессе установок программы нажмите эту кнопку для повышения значения параметра.
16. **-**: в процессе установок программы нажмите эту кнопку для уменьшения значения параметра..
17. **CLEAR**: в процессе установок программы нажмите эту кнопку для возврата параметра к исходному значению.



Вставьте разъем наушников в это гнездо и звук будет воспроизводиться через наушники



Вставьте разъем MP3-плеера в это гнездо и Вы сможете слушать собственную музыку

#### IV. Инструкции настройки режимов

1. Для начала работы компьютера необходимо вращать педали со скоростью не менее 25 об/мин или же подключить его к трансформатору 15VDC/2000ma.
2. Если тренажер не подключен к трансформатору, компьютер будет питаться от динамо. При скорости вращения педалей ниже 40 об/мин компьютер питается от батарей. При отсутствии входящего сигнала в течение полутора минут, тренажер перейдет в режим сохранения энергии (экран погаснет).
3. Начните вращать педали (40 об/мин↑), электричество начнет поступать в консоль автоматически.
4. Если скорость вращения педалей ниже 40 об/мин, на экране появится иконка "RPM↑". Если "RPM↑" горит более 15 секунд, тренажер перейдет в режим паузы и вернется в режим готовности через 45 секунд.
5. В режиме паузы или в режиме сохранения энергии при старте вращения педалей со скоростью выше 60 об/мин консоль перейдет в режим готовности.
6. Если в режиме готовности нажать кнопку , Вы перейдете в ручной режим тренировки (Все параметры установлены по умолчанию)
7. На стартовом экране Вы можете выбрать Целевой режим, Программный режим, Фитнес-тест, Режим контроля зоны пульса, Пользовательский режим, Режим соревнования. Выбранный режим выделяется синей рамкой.

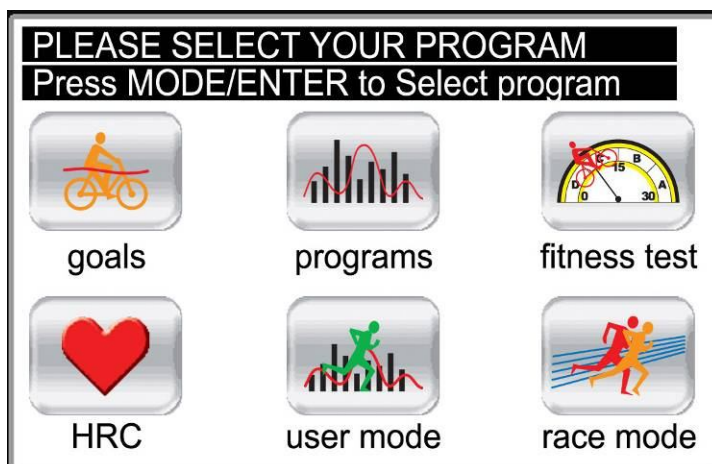

8. Программный режим: выберите PROGRAM, настройте параметры, или нажмите  для старта с предустановленными значениями.
9. Тренировка имеет 32 уровня.



10. В процессе установки любого параметра нажмите  для отмены и возврата к первому параметру или контрольному меню программы. Все параметры вернуться к предустановленным значениям.
11. Подсказки на экране помогут Вам настроить параметры тренировки.
12. Пользователь бежит по стадиону против часовой стрелки. В левом нижнем углу отображается количество кругов (LAPS). Длина каждого круга 0.4км. Вы можете настроить этот параметр зайдя в режим настройки (маленькая картинка в правом нижнем углу экрана).

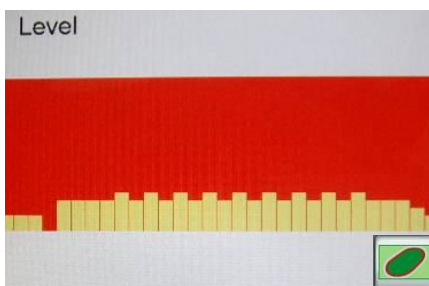



13. После завершения программы или в режиме паузы более 1 минуты, на 30 секунд включится звуковой сигнал, в центре экрана появится общая информация по параметрам и через 20 секунд или при нажатии  консоль вернется в исходный режим.

Workout statistics			
Ave.speed	0.0kmh	Ave.BPM	0 BPM
Max.speed	0.0kmh	Total energy	0 kcal
Total dist	0.0km	Total time	0:03

Press Stop to exit

## V. Общие инструкции :

1. В режиме готовности нажмите  для входа в ручной режим и после трехсекундного обратного отсчета тренировка начнется автоматически.
2. Ручной режим имеет 20 уровней нагрузки на Ваш выбор.
3. В стартовом режиме Вы можете выбрать один из 6 основных режимов.
4. Нажмите  для выбора уровня нагрузки. (При разной скорости вращения один и тот же уровень имеет разные показатели сопротивления)

## ● Целевая программа





**Целевая по времени:** Программа автоматически завершится по прошествии установленного времени.

**Целевая по дистанции:** Данный тип программы тестирует выносливость пользователя. Когда пользователь завершает установленную дистанцию в установленное время, программа останавливается автоматически.

**Целевая по калориям:** Программа предназначена для снижения и контроля веса. По достижении установленных показателей калорий и времени программа завершится автоматически

1. Введите целевое значение: нажмите   или  для установки ВЕСА (по умолчанию :70кг; диапазон: 23-180кг), ВРЕМЕНИ (по умолчанию: 20 минут; Диапазон: 10-99 минут), ДИСТАНЦИИ (по умолчанию: 5км; диапазон: 0-99км) или КАЛОРИЙ (по умолчанию: 500Kcal; диапазон: 0-999 Kcal)
2. После установки значения параметра нажмите  или  для старта программы (если Вы не настраивали параметры, программа будет запущена с предустановленными значениями). Целевое значение параметра будет отображено в виде обратного отсчета.
3. Нажмите  для возврата к настройке первого параметра, или нажмите  для возврата в стартовый экран.
4. Нажмите  для настройки уровня нагрузки в любой момент тренировки. (При разной скорости вращения один и тот же уровень имеет разные показатели сопротивления)

● **Фитнес-тест (Тест физической подготовки)**

1. Введите целевое значение: нажмите   или  для выбора веса, возраста, пола.
2. После установки параметра нажмите  или  для старта программы (если Вы не настраивали параметры, тренировка начнется с предустановленными настройками). Целевое значение будет отображаться в виде обратного отсчета.
3. Нажмите  для возврата к первому параметру, или  для возврата на стартовый экран.
4. Время тренировки – 6 минут. Время на каждый уровень – 6 минут разделенные на 32 уровня. Целевое значение будет отображаться в виде обратного отсчета.
5. Максимальная нагрузка для мужчины - 150 Ватт; для женщины – 100 Ватт. Нагрузка достигнет этого показателя с 45 Ватт в процессе тренировки.
6. Нажмите  для настройки уровня нагрузки в любой момент тренировки. (При разной скорости вращения один и тот же уровень имеет разные показатели сопротивления)
7. После завершения программы на экране появится YOUR FITNESS TEST RESULT. Результат будет показан в виде цифры от 1 до 5 (1 означает наихудший результат, 5 - наилучший)
8. ФИТНЕС-ТЕСТ:  
При значении дистанции "0" результат будет "0".

МУЖ					
ВОЗРАСТ	ПУЛЬС				
<35	>=186	>=170	>=139	>=129	<129
<45	>=183	>=165	>=124	>=112	<112
<55	>=186	>=167	>=127	>=100	<100
>=55	>=188	>=165	>=129	>=107	<107
<b>РЕЗУЛЬТАТ</b>	<b>1</b>	<b>2</b>	<b>3</b>	<b>4</b>	<b>5</b>

ЖЕН					
ВОЗРАСТ	ПУЛЬС				
<35	>=197	>=181	>=150	>=140	<140
<45	>=212	>=197	>=161	>=150	<150
<55	>=228	>=212	>=181	>=169	<169
>=55	>=238	>=223	>=197	>=181	<181
<b>РЕЗУЛЬТАТ</b>	<b>1</b>	<b>2</b>	<b>3</b>	<b>4</b>	<b>5</b>

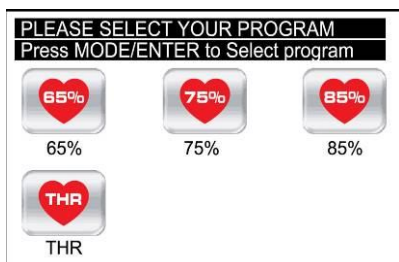

- **Контроль зоны пульса (необходим беспроводной нагрудный кардиодатчик)**





Цель данной программы – тренировка посредством кардио-нагрузки. В процессе тренировки если пульс пользователя выходит за установленные пределы показателей, уровень нагрузки будет изменяться в соответствии с ним для наилучшего результата.

1. Данная программа имеет 4 варианта целевого значения пульса 65%, 75%, 85%, THR (заданное целевое значение).  
Формула расчета пульса =  $(220 - \text{возраст}) * \text{заданное значение программы}$   
К примеру, возраст 40, при целевом значении пульса 85% от максимально допустимого, целевое значение составит:  $(220 - 40) * 85\% = 153$

2. Введите целевое значение: нажмите   или  для настройки веса, возраста, пола.

3. Нажмите  для возврата к первому параметру, или  для возврата в меню.

4. После установки параметра, нажмите  или  для старта программы (при отсутствии введенных параметров программа запустится с установками по умолчанию). Целевое значение будет показано в виде обратного отсчета.
5. В режиме THR целевое значение пульса рассчитывается автоматически в зависимости от введенного возраста.

6. В случае отсутствия сигнала пульса на экране появится NO PULSE. При отсутствии сигнала пульса в течение 45 секунд программа вернется в режим готовности.

7. Скорость вращения педалей во время тренировки должна быть от 70 до 80 об/мин. При скорости ниже 70 об/мин на экране появится "RPM↑". Если скорость выше 80 об/мин, на экране появится "RPM↓".

8. **Режим контроля пульса:**

Предустановленная нагрузка данного режима – 50Ватт (Уровень 2). При поступлении в компьютер сигнала пульса, его значение будет считываться каждые 10 секунд.

### Метод подсчета пульса:

- A. В процессе тренировки программа сравнивает текущий показатель пульса с заданным значением. Если **текущее значение**  $\leq$  **заданного значения 15**, нагрузка увеличится на 20 Ватт автоматически, максимальное значение 400 Ватт.
- B. В процессе тренировки программа сравнивает текущий показатель пульса с заданным значением. Если **текущее значение**  $\leq$  **заданного значения 5**, нагрузка увеличится на 10 Ватт автоматически, максимальное значение 400 Ватт.
- C. В процессе тренировки программа сравнивает текущий показатель пульса с заданным значением. Если **текущее значение**  $\geq$  **заданного значения 5**, нагрузка автоматически уменьшится на 10 Ватт, минимальное значение 50 Ватт.
- D. В процессе тренировки программа сравнивает текущий показатель пульса с заданным значением. Если **текущее значение**  $\geq$  **заданного значения 15**, нагрузка автоматически уменьшится на 20 Ватт, минимальное значение 50 Ватт.
- E. В процессе тренировки программа сравнивает текущий показатель пульса с заданным значением. Если **текущее значение**  $\geq$  **заданного значения 30**, нагрузка снизится до 50 Ватт.





Таблица сопоставления возраста и значения пульса по умолчанию.

Age	BPM			Age	BPM			Age	BPM			Age	BPM		
	H	preset	L		H	preset	L		H	preset	L		H	preset	L
10	200	126	126	31	180	113	113	52	160	101	101	73	140	90	88
11	199	125	125	32	179	113	113	53	159	100	100	74	139	90	88
12	198	125	125	33	178	112	112	54	158	100	100	75	138	90	87
13	197	124	124	34	177	112	112	55	157	99	99	76	137	90	86
14	196	124	124	35	176	111	111	56	156	98	98	77	136	90	86
15	195	123	123	36	175	110	110	57	155	98	98	78	135	90	85
16	194	122	122	37	174	110	110	58	154	97	97	79	134	90	85
17	193	122	122	38	173	109	109	59	153	97	97	80	133	90	84
18	192	121	121	39	172	109	109	60	152	96	96	81	132	90	83
19	191	121	121	40	171	108	108	61	151	95	95	82	131	90	83
20	190	120	120	41	170	107	107	62	150	95	95	83	130	90	82
21	189	119	119	42	169	107	107	63	149	94	94	84	129	90	82
22	188	119	119	43	168	106	106	64	148	94	94	85	128	90	81
23	187	118	118	44	167	106	106	65	147	93	93	86	127	90	80
24	186	118	118	45	166	105	105	66	146	92	92	87	126	90	80
25	185	117	117	46	165	104	104	67	145	92	92	88	125	90	79
26	184	116	116	47	164	104	104	68	144	91	91	89	124	90	79
27	183	116	116	48	163	103	103	69	143	91	91	90	124	90	78
28	182	115	115	49	162	103	103	70	143	90	90				
29	181	115	115	50	162	102	102	71	142	90	89				
30	181	114	114	51	161	101	101	72	141	90	89				

## ● Пользовательский режим

1. Данный режим запоминает параметры, введенные последним пользователем. Нажмите MODE для выбора уровня нагрузки (от 1 до 32), затем нажмите   чтобы настроить L1-I2 для каждого уровня.  
Для перехода к настройке следующего уровня нажмите . После завершения ввода параметров для всех 32 уровней Вы перейдете к настройке ВРЕМЕНИ.
2. Настройка времени: (значение по умолчанию: 10 минут; диапазон: 10-99 минут). Время на каждый уровень будет равно заданному времени, поделенному на 32 уровня.
3. После установки параметров нажмите  или  для старта программы (значения по умолчанию: Уровень 1 или уровень с последней тренировки), целевое значение будет отображено в виде обратного отсчета.
4. Нажмите  для возврата к первому параметру или  для возврата в главное меню.

## ● Режим соревнования

1. Необходимо задать дистанцию (0.1; 0.4; 1.0; 2.0; 5.0; 10.0 км) и время на прохождение дистанции. Нажмите   для настройки параметра. Программа рассчитает скорость на основании введенных параметров.
2. Нажмите  для старта программы. Соревнование начнется после обратного отсчета 3-2-1.
3. Если введенное пользователем значение неверно, его необходимо перенастроить, в обратном случае данный режим не может быть запущен.
4. Нажмите  для старта программы с предустановленными параметрами (0.1км/1:40 секунд, если не была задана целевая дистанция)
5. Пользователь изображен в виде синей иконки, компьютер изображен в виде красной иконки. В левой нижней части экрана показано, насколько компьютер опережает или отстает от пользователя. Скорость компьютера рассчитывается исходя из целевых значений дистанции и времени. Пользователь может корректировать свою собственную нагрузку. Если синяя иконка (пользователь) отстает от красной иконки (компьютера), нагрузка уменьшится.
6. Как только один из соревнующихся завершит дистанцию, программа завершится и на экран будут выведены результаты гонки.

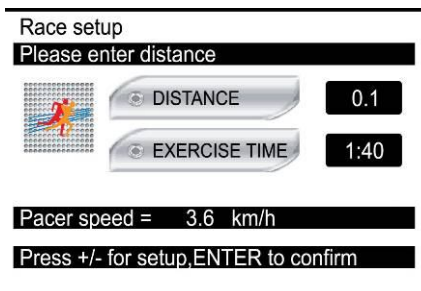

## ● Программный режим



Rolling



Fat burn



Aerobic



Hill run







Hill climb





Hill intervals

1. Пользователь может выбрать одну из шести автоматических программ: Роллинг; Сжигание калорий; Аэробная; Бег по холмам; Подъем в гору и Череда холмов.

2. После выбора нажмите  или  для выбора уровня сложности. Всего существует 10 уровней сложности.

3. После выбора уровня сложности нажмите  затем  для настройки ВЕСА (по умолчанию: 70кг; диапазон: 23-180кг) и ВРЕМЕНИ (по умолчанию: 10 минут; диапазон: 10-99 минут)

4. Если Вы хотите изменить параметр, нажмите  для возврата к настройке первого параметра или  для возврата к главному меню.

5. Нажмите  для старта программы с предустановленными параметрами.

6. В процессе тренировки Вы можете изменять уровень нагрузки при помощи

кнопку . Всего на выбор 8 уровней нагрузки.



# ROLLING(1)

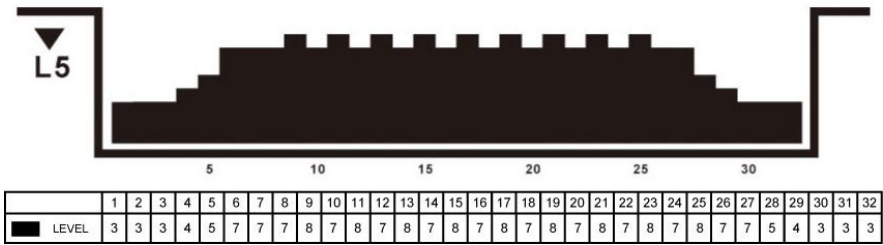
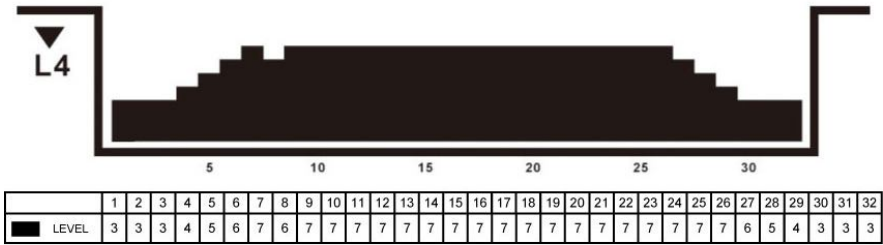
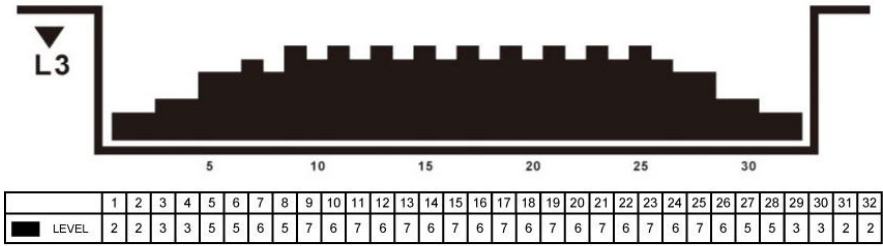
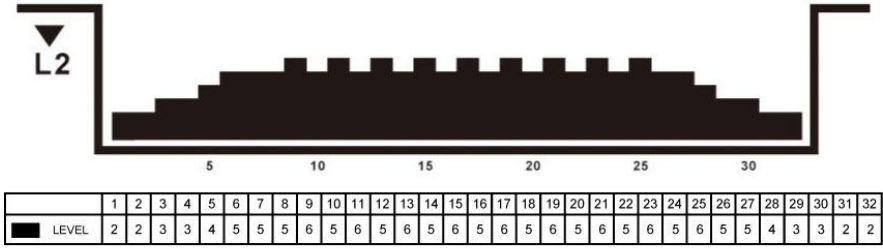
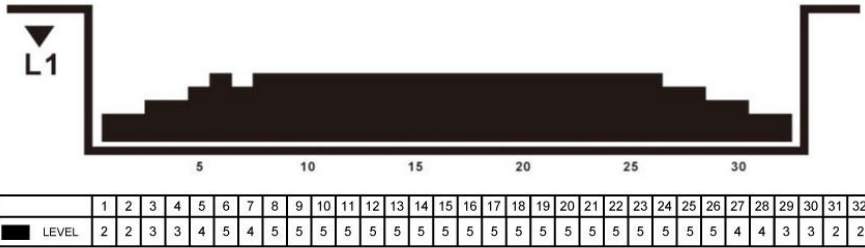



# ROLLING(2)

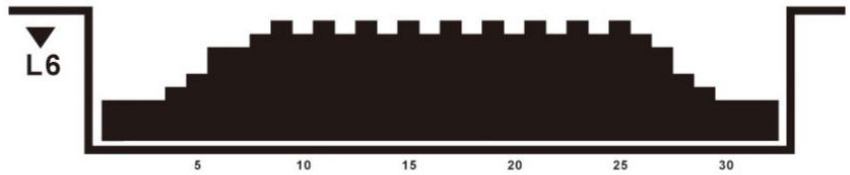

	1	2	3	4	5	6	7	8	9	10	11	12	13	14	15	16	17	18	19	20	21	22	23	24	25	26	27	28	29	30	31	32
LEVEL	3	3	3	4	5	7	7	8	9	8	9	8	9	8	9	8	9	8	9	8	9	8	9	8	9	8	7	5	4	3	3	3

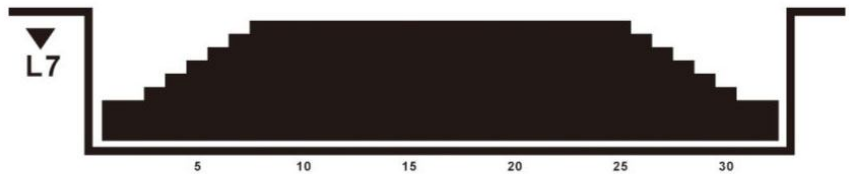

	1	2	3	4	5	6	7	8	9	10	11	12	13	14	15	16	17	18	19	20	21	22	23	24	25	26	27	28	29	30	31	32
LEVEL	3	3	4	5	6	7	8	9	9	9	9	9	9	9	9	9	9	9	9	9	9	9	9	9	9	8	7	6	5	4	3	3

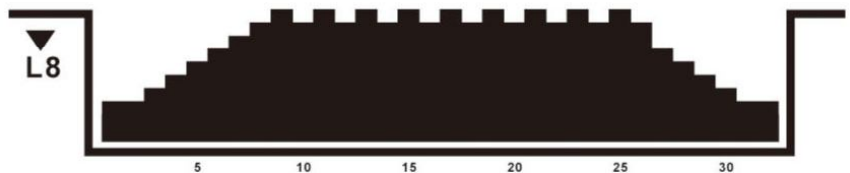

	1	2	3	4	5	6	7	8	9	10	11	12	13	14	15	16	17	18	19	20	21	22	23	24	25	26	27	28	29	30	31	32	
LEVEL	3	3	4	5	6	7	8	9	10	10	10	10	10	10	10	10	10	10	10	10	10	10	10	10	10	10	9	7	6	5	4	3	3



	1	2	3	4	5	6	7	8	9	10	11	12	13	14	15	16	17	18	19	20	21	22	23	24	25	26	27	28	29	30	31	32	
LEVEL	3	3	4	5	6	7	9	10	11	11	11	11	11	11	11	11	11	11	11	11	11	11	11	11	11	11	11	11	11	11	11	11	11



	1	2	3	4	5	6	7	8	9	10	11	12	13	14	15	16	17	18	19	20	21	22	23	24	25	26	27	28	29	30	31	32	
LEVEL	3	3	4	5	6	7	9	10	11	11	11	11	11	11	11	11	11	11	11	11	11	11	11	11	11	11	11	11	11	11	11	11	11

# FAT BURN(1)

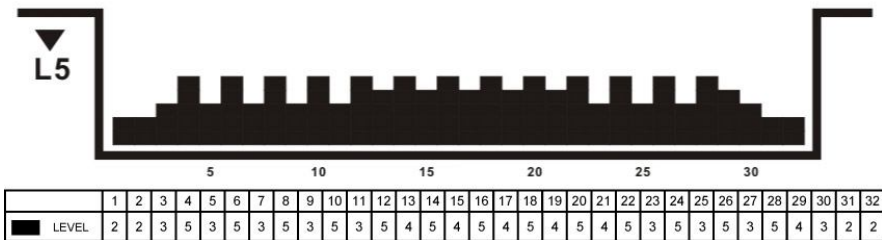
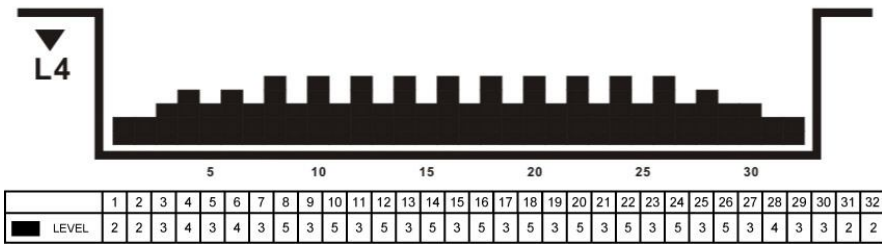
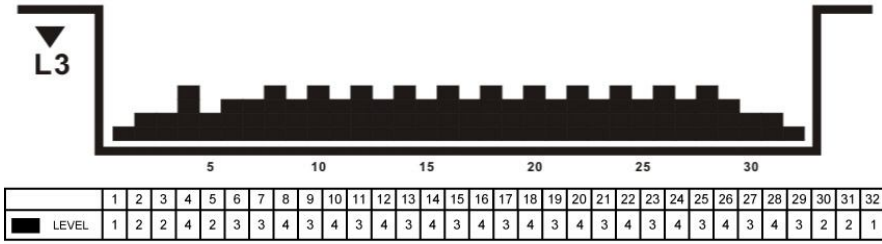
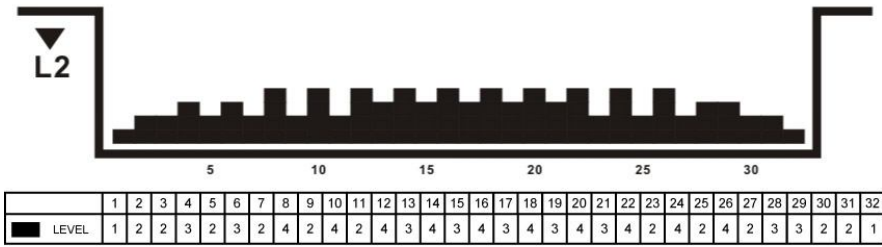
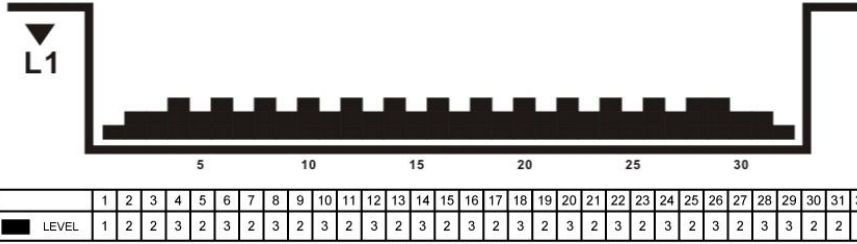

# FAT BURN(2)

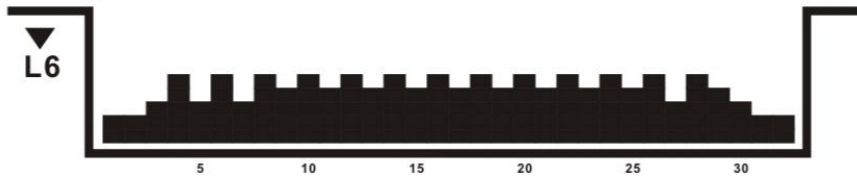

	1	2	3	4	5	6	7	8	9	10	11	12	13	14	15	16	17	18	19	20	21	22	23	24	25	26	27	28	29	30	31	32
LEVEL	2	2	3	5	3	5	3	5	4	5	4	5	4	5	4	5	4	5	4	5	4	5	4	5	4	5	3	5	4	3	2	2

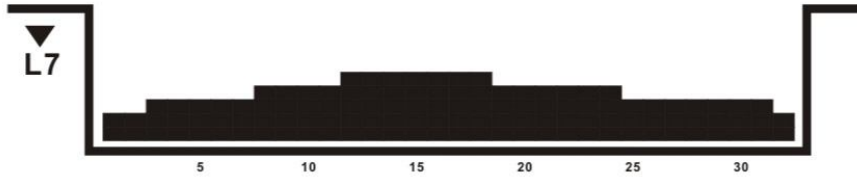

	1	2	3	4	5	6	7	8	9	10	11	12	13	14	15	16	17	18	19	20	21	22	23	24	25	26	27	28	29	30	31	32
LEVEL	2	2	3	3	3	3	3	4	4	4	4	5	5	5	5	5	5	5	4	4	4	4	4	4	3	3	3	3	3	3	3	2

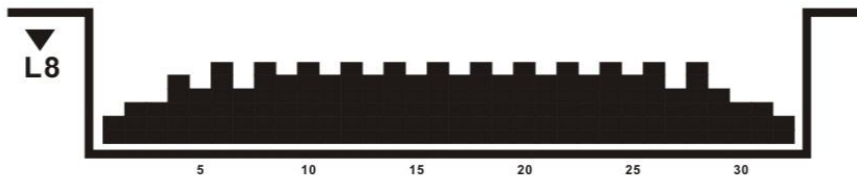

	1	2	3	4	5	6	7	8	9	10	11	12	13	14	15	16	17	18	19	20	21	22	23	24	25	26	27	28	29	30	31	32
LEVEL	2	3	3	5	4	6	4	6	5	6	5	6	5	6	5	6	5	6	5	6	5	6	5	6	5	6	4	6	4	3	3	2

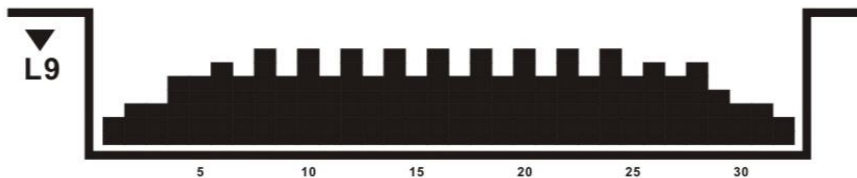

	1	2	3	4	5	6	7	8	9	10	11	12	13	14	15	16	17	18	19	20	21	22	23	24	25	26	27	28	29	30	31	32
LEVEL	2	3	3	5	5	6	5	7	5	7	5	7	5	7	5	7	5	7	5	7	5	7	5	7	5	6	5	6	4	3	3	2

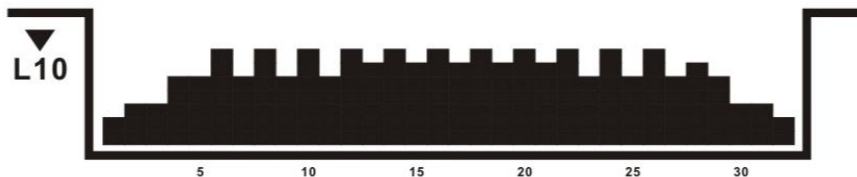

	1	2	3	4	5	6	7	8	9	10	11	12	13	14	15	16	17	18	19	20	21	22	23	24	25	26	27	28	29	30	31	32
LEVEL	2	3	3	5	5	7	5	7	5	7	5	7	6	7	6	7	6	7	6	7	6	7	5	7	5	7	5	6	5	3	3	2

# AEROBIC(1)

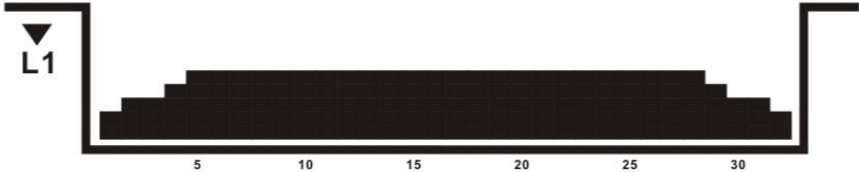

	1	2	3	4	5	6	7	8	9	10	11	12	13	14	15	16	17	18	19	20	21	22	23	24	25	26	27	28	29	30	31	32
LEVEL	2	3	3	4	5	5	5	5	5	5	5	5	5	5	5	5	5	5	5	5	5	5	5	5	5	5	5	5	4	3	3	2

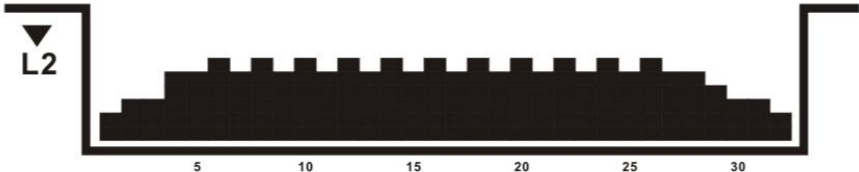

	1	2	3	4	5	6	7	8	9	10	11	12	13	14	15	16	17	18	19	20	21	22	23	24	25	26	27	28	29	30	31	32
LEVEL	2	3	3	5	5	6	5	6	5	6	5	6	5	6	5	6	5	6	5	6	5	6	5	6	5	6	5	5	4	3	3	2

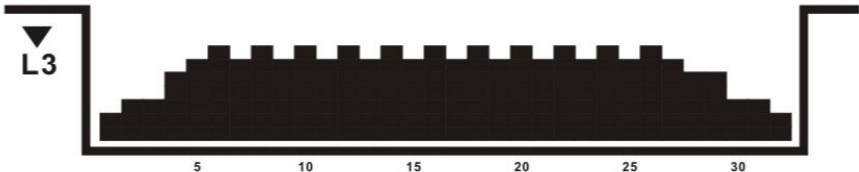

	1	2	3	4	5	6	7	8	9	10	11	12	13	14	15	16	17	18	19	20	21	22	23	24	25	26	27	28	29	30	31	32
LEVEL	2	3	3	5	6	7	6	7	6	7	6	7	6	7	6	7	6	7	6	7	6	7	6	7	6	7	6	5	5	3	3	2

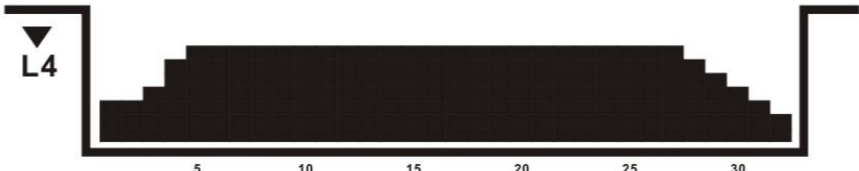

	1	2	3	4	5	6	7	8	9	10	11	12	13	14	15	16	17	18	19	20	21	22	23	24	25	26	27	28	29	30	31	32
LEVEL	3	3	4	6	7	7	7	7	7	7	7	7	7	7	7	7	7	7	7	7	7	7	7	7	7	7	7	6	5	4	3	2

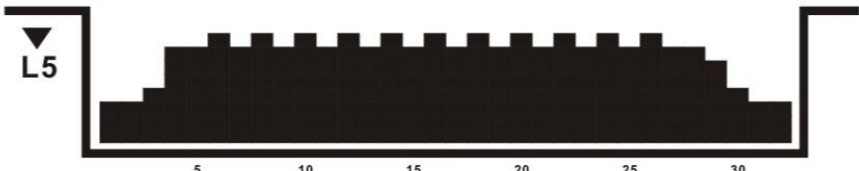

	1	2	3	4	5	6	7	8	9	10	11	12	13	14	15	16	17	18	19	20	21	22	23	24	25	26	27	28	29	30	31	32
LEVEL	3	3	4	7	7	8	7	8	7	8	7	8	7	8	7	8	7	8	7	8	7	8	7	8	7	8	7	7	6	4	3	3

# AEROBIC(2)

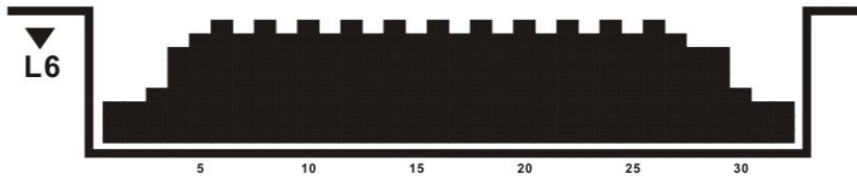

	1	2	3	4	5	6	7	8	9	10	11	12	13	14	15	16	17	18	19	20	21	22	23	24	25	26	27	28	29	30	31	32
LEVEL	3	3	4	7	8	9	8	9	8	9	8	9	8	9	8	9	8	9	8	9	8	9	8	9	8	9	8	7	4	3	3	

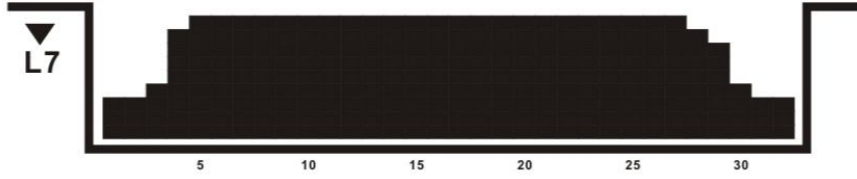

	1	2	3	4	5	6	7	8	9	10	11	12	13	14	15	16	17	18	19	20	21	22	23	24	25	26	27	28	29	30	31	32
LEVEL	3	3	4	8	9	9	9	9	9	9	9	9	9	9	9	9	9	9	9	9	9	9	9	9	9	9	9	8	7	4	3	3

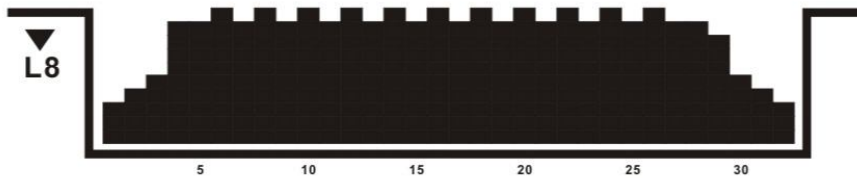

	1	2	3	4	5	6	7	8	9	10	11	12	13	14	15	16	17	18	19	20	21	22	23	24	25	26	27	28	29	30	31	32
LEVEL	3	4	5	9	9	10	9	10	9	10	9	10	9	10	9	10	9	10	9	10	9	10	9	10	9	10	9	9	8	5	4	3

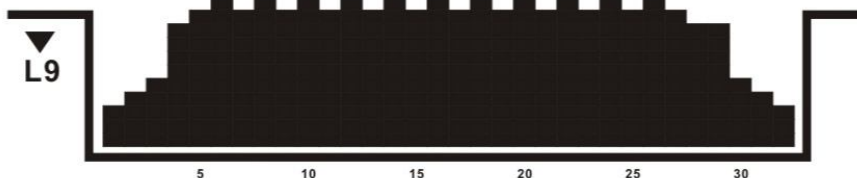

	1	2	3	4	5	6	7	8	9	10	11	12	13	14	15	16	17	18	19	20	21	22	23	24	25	26	27	28	29	30	31	32
LEVEL	3	4	5	9	10	11	10	11	10	11	10	11	10	11	10	11	10	11	10	11	10	11	10	11	10	11	10	10	9	5	4	3

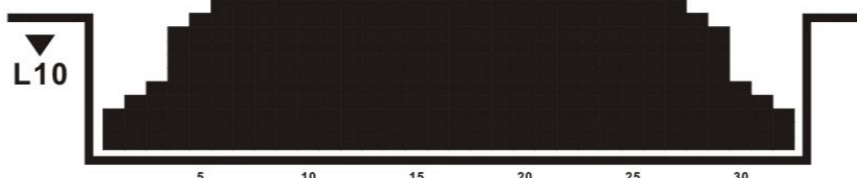

	1	2	3	4	5	6	7	8	9	10	11	12	13	14	15	16	17	18	19	20	21	22	23	24	25	26	27	28	29	30	31	32
LEVEL	3	4	5	9	10	11	11	11	11	11	11	11	11	11	11	11	11	11	11	11	11	11	11	11	11	11	11	10	9	5	4	3

# HILL RUN(1)



	1	2	3	4	5	6	7	8	9	10	11	12	13	14	15	16	17	18	19	20	21	22	23	24	25	26	27	28	29	30	31	32
LEVEL	2	2	3	3	4	5	5	5	5	5	5	5	5	5	5	5	5	5	5	5	5	5	5	5	5	5	5	4	3	3	2	2

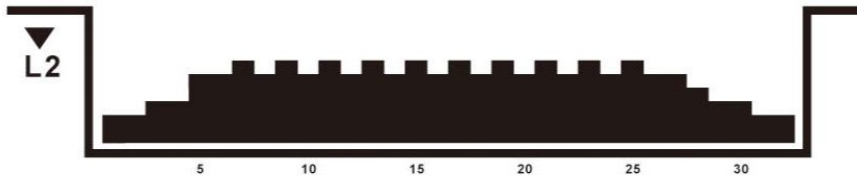

	1	2	3	4	5	6	7	8	9	10	11	12	13	14	15	16	17	18	19	20	21	22	23	24	25	26	27	28	29	30	31	32
LEVEL	2	2	3	3	5	6	6	6	6	6	6	6	6	6	6	6	6	6	6	6	6	6	6	6	6	5	5	4	3	3	2	2

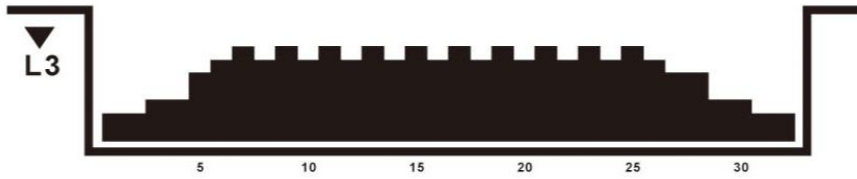

	1	2	3	4	5	6	7	8	9	10	11	12	13	14	15	16	17	18	19	20	21	22	23	24	25	26	27	28	29	30	31	32
LEVEL	2	2	3	3	5	6	7	7	7	7	7	7	7	7	7	7	7	7	7	7	7	7	7	7	7	6	5	5	3	3	2	2

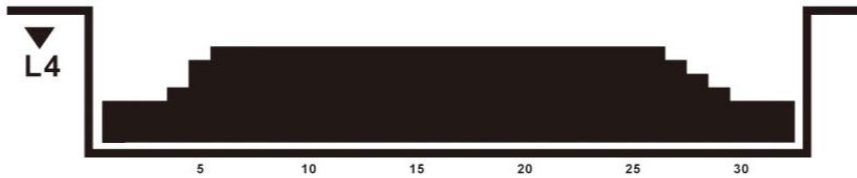

	1	2	3	4	5	6	7	8	9	10	11	12	13	14	15	16	17	18	19	20	21	22	23	24	25	26	27	28	29	30	31	32
LEVEL	3	3	3	4	6	7	7	7	7	7	7	7	7	7	7	7	7	7	7	7	7	7	7	7	7	7	6	5	4	3	3	3

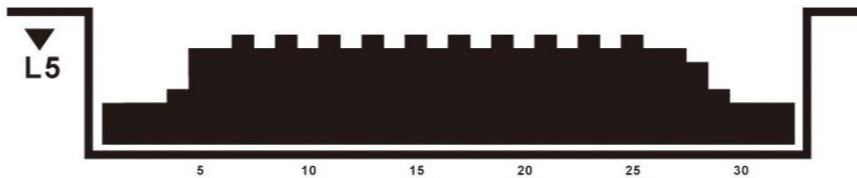

	1	2	3	4	5	6	7	8	9	10	11	12	13	14	15	16	17	18	19	20	21	22	23	24	25	26	27	28	29	30	31	32	
LEVEL	3	3	3	4	7	7	8	7	8	7	8	7	8	7	8	7	8	7	8	7	8	7	8	7	8	7	8	7	6	4	3	3	3

# HILL RUN(2)

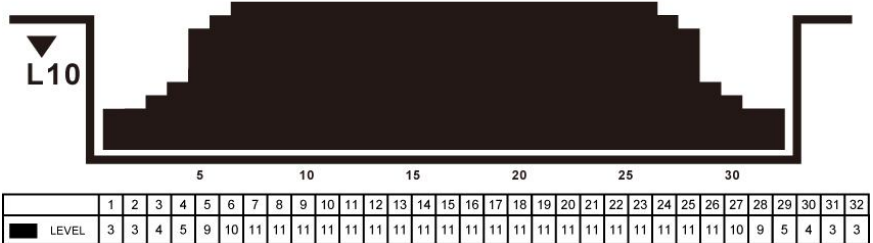
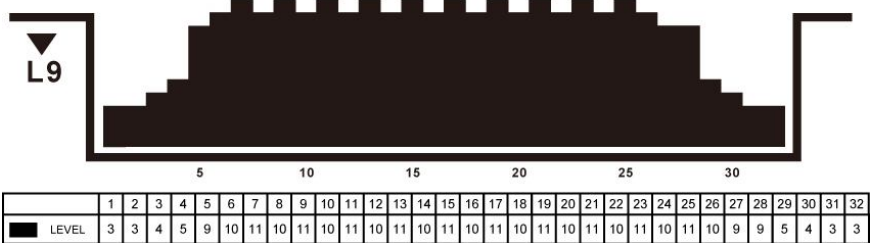
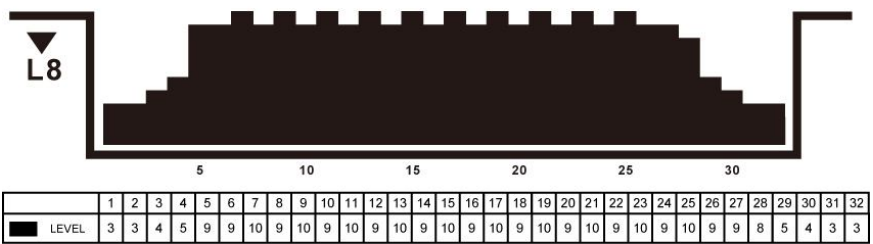
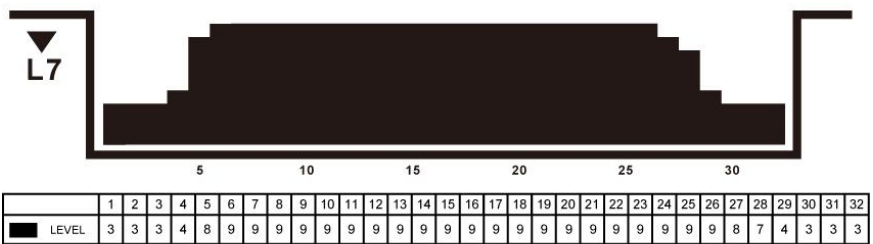
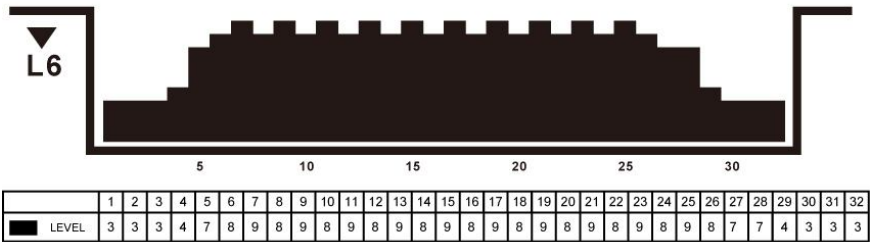

# HILL CLIMB(1)

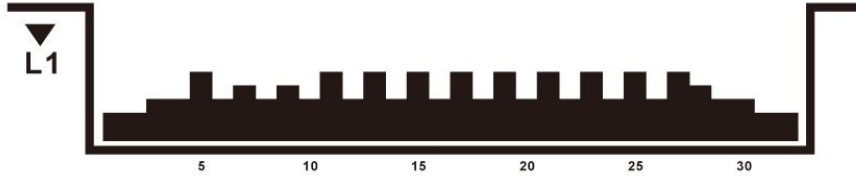

	1	2	3	4	5	6	7	8	9	10	11	12	13	14	15	16	17	18	19	20	21	22	23	24	25	26	27	28	29	30	31	32
LEVEL	2	2	3	3	5	3	4	3	4	3	5	3	5	3	5	3	5	3	5	3	5	3	5	3	5	3	5	4	3	3	2	2

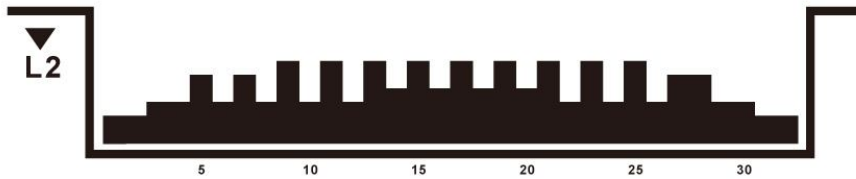

	1	2	3	4	5	6	7	8	9	10	11	12	13	14	15	16	17	18	19	20	21	22	23	24	25	26	27	28	29	30	31	32
LEVEL	2	2	3	3	5	3	5	3	6	3	6	3	6	4	6	4	6	4	6	4	6	3	6	3	6	3	5	5	3	3	2	2

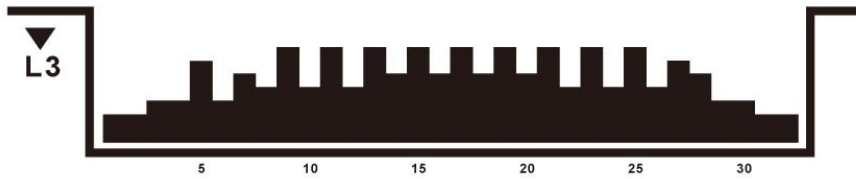

	1	2	3	4	5	6	7	8	9	10	11	12	13	14	15	16	17	18	19	20	21	22	23	24	25	26	27	28	29	30	31	32
LEVEL	2	2	3	3	6	3	5	4	7	4	7	4	7	5	7	5	7	5	7	5	7	4	7	4	7	4	6	5	3	3	2	2

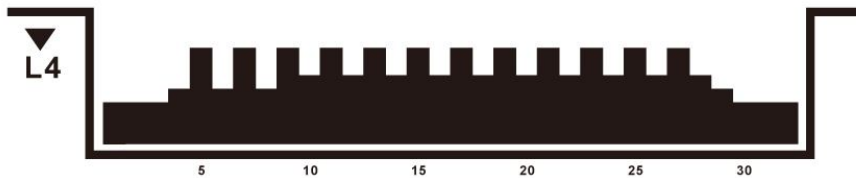

	1	2	3	4	5	6	7	8	9	10	11	12	13	14	15	16	17	18	19	20	21	22	23	24	25	26	27	28	29	30	31	32
LEVEL	3	3	3	4	7	4	7	4	7	5	7	5	7	5	7	5	7	5	7	5	7	5	7	5	7	5	7	5	4	3	3	3

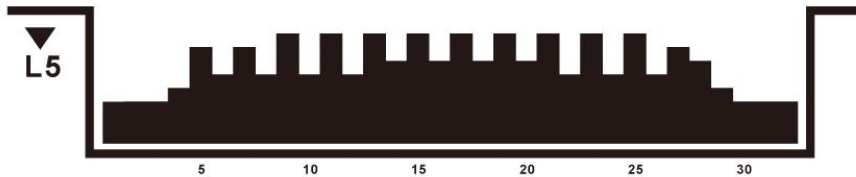

	1	2	3	4	5	6	7	8	9	10	11	12	13	14	15	16	17	18	19	20	21	22	23	24	25	26	27	28	29	30	31	32	
LEVEL	3	3	3	4	7	5	7	5	8	5	8	5	8	6	8	6	8	6	8	6	8	6	8	5	8	5	8	5	7	6	4	3	3



# HILL CLIMB(2)

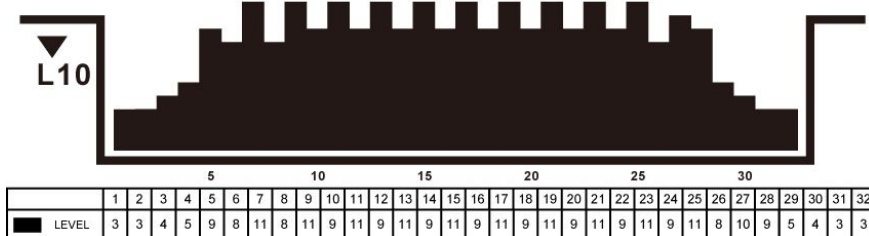
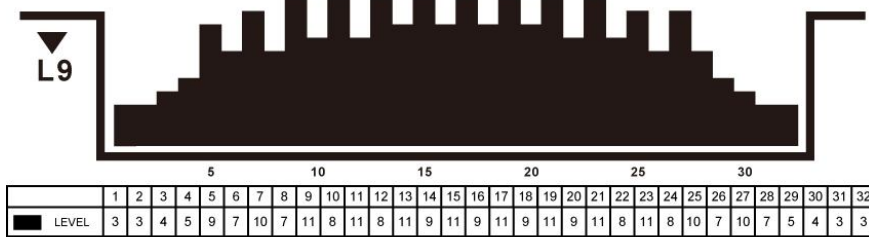
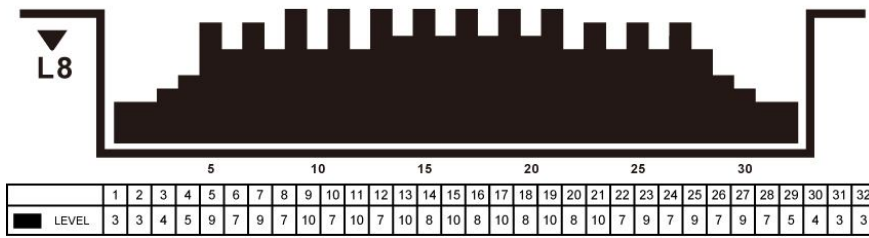
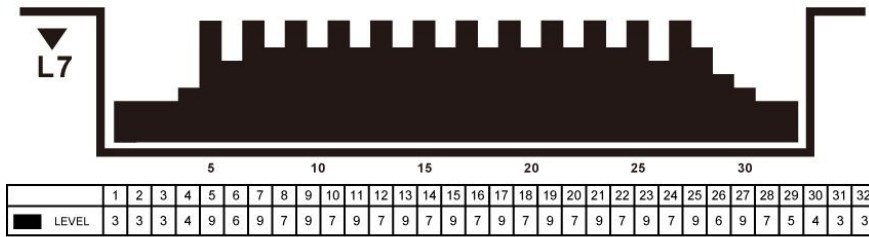
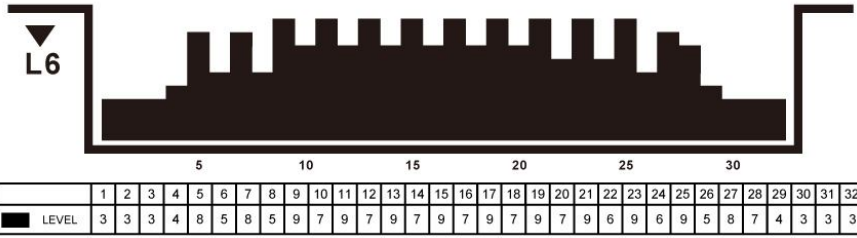

# HILL INTERVAL(1)

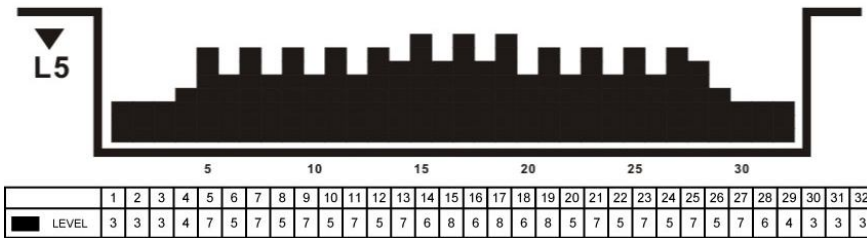
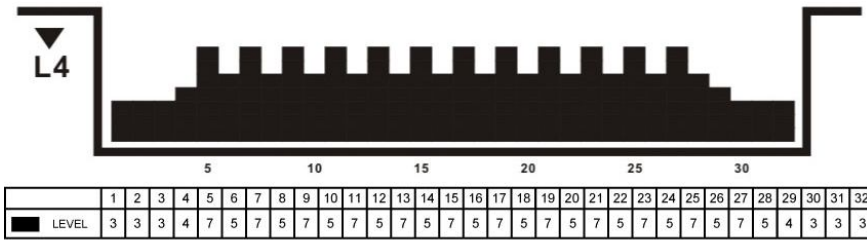
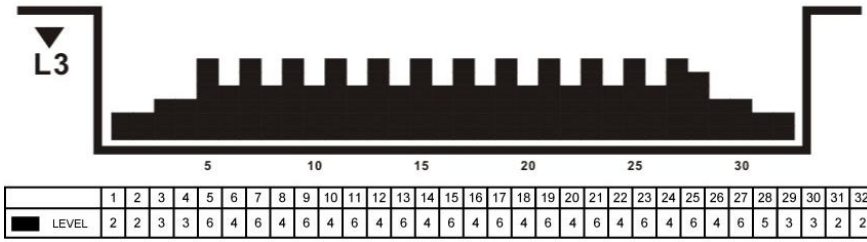
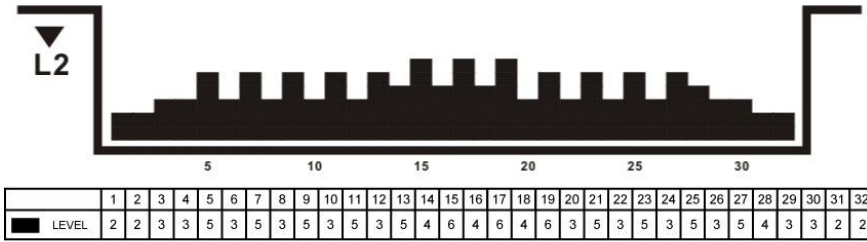
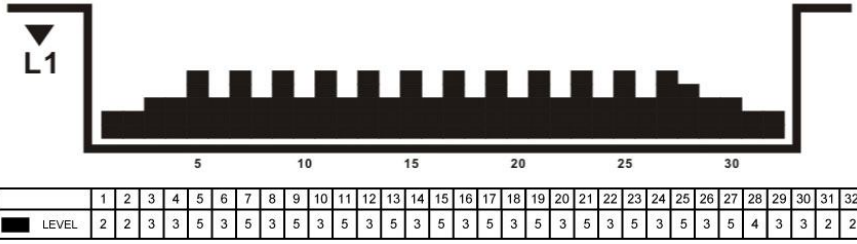

# HILL INTERVAL(2)

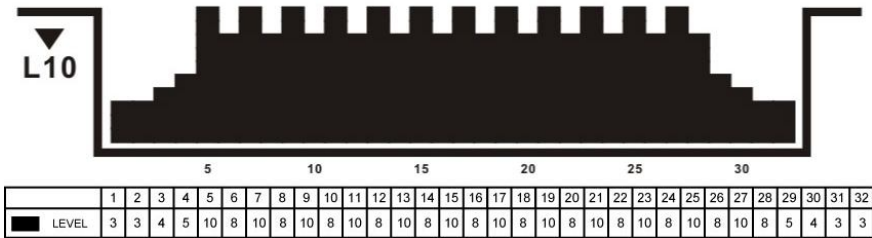
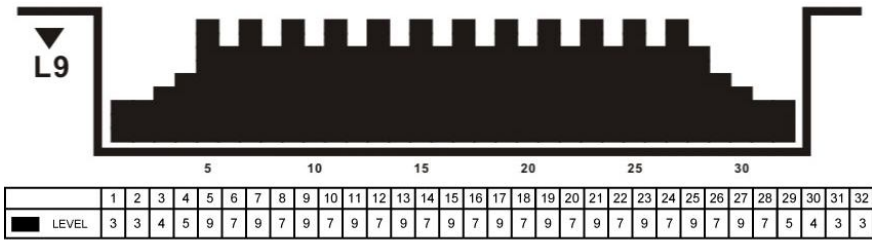
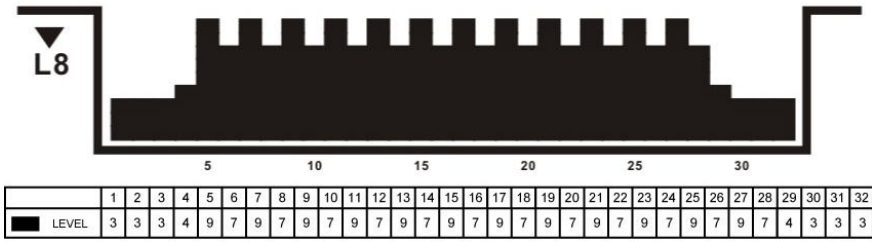
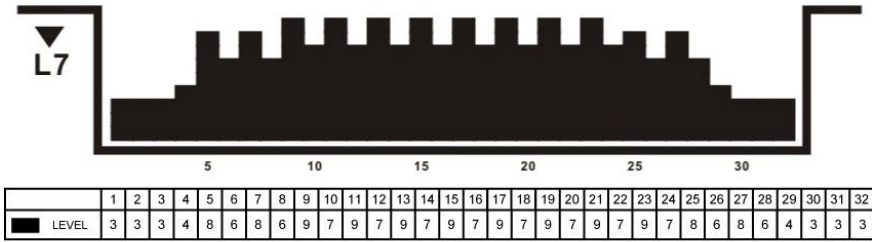
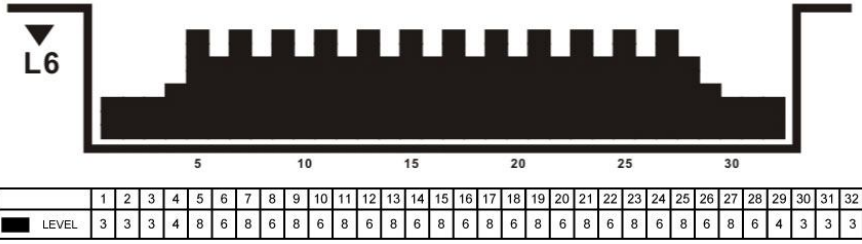

## ● Инженерный режим

(При возникновении проблем с отображением TV, специалист может изменить настройки используя данный режим; во избежание ошибок программы не пытайтесь собственноручно изменять настройки инженерного режима):

В режиме готовности нажмите  затем  для входа в режим конфигурации.

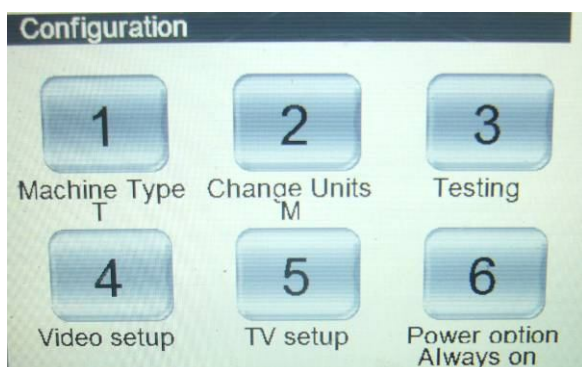

Выберите TV setup

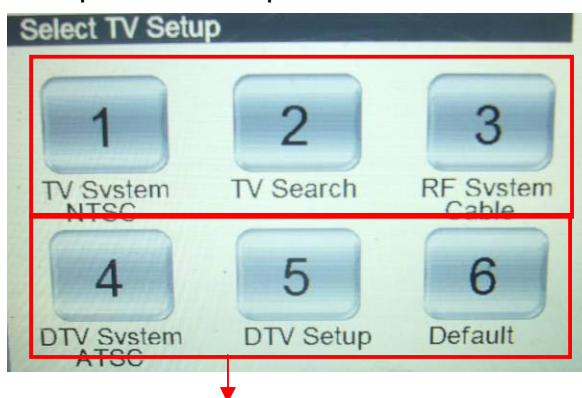

Настройка сигнала:

1. TV Система: Выберите систему NTSC/PAL
2. RF Система: AIR/CABLE выберите систему ввода данных CATV или AIR.
3. "TV Search" функция поиска канала (исключает каналы с отсутствием сигнала): выберите эту функцию для автоматического поиска каналов. Это займет 10 секунд
4. Перезапустите консоль чтобы сохранить новые настройки.

Настройка цифрового сигнала:

1. Войдите в DTV Setup.
2. После выбора языка и страны нажмите ENTER (Функции кнопок: ENTER: подтверждение; +/-: увеличение/уменьшение; VOLUME +/-: выбор пункта; CLEAR: возврат)



3. На вопрос "Do you want to install?" ответьте "Yes", поиск каналов начнется автоматически.



### Возврат заводских настроек в режиме DTV:

1. После входа в режим DTV Setup нажмите PAUSE для входа в Главное меню.

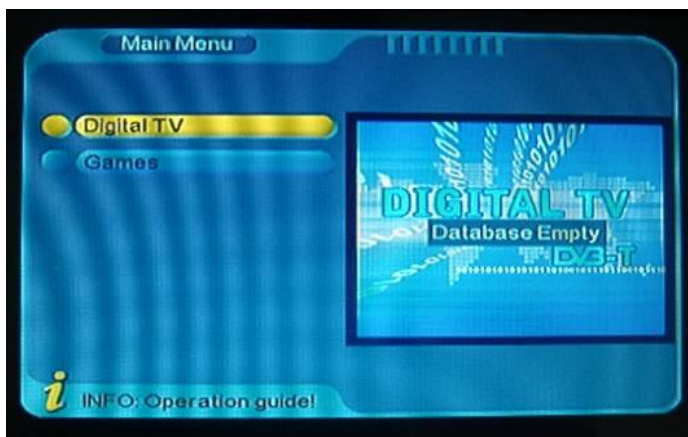

2. После выбора Digital TV, нажмите ENTER.





3. Выберите пункт Заводские настройки и нажмите ENTER.



4. При появлении запроса на ввод пароля "Enter password" нажмите кнопку FAN 4 раза.



5. На вопрос "Do you want to perform factory default?", ответьте Yes.

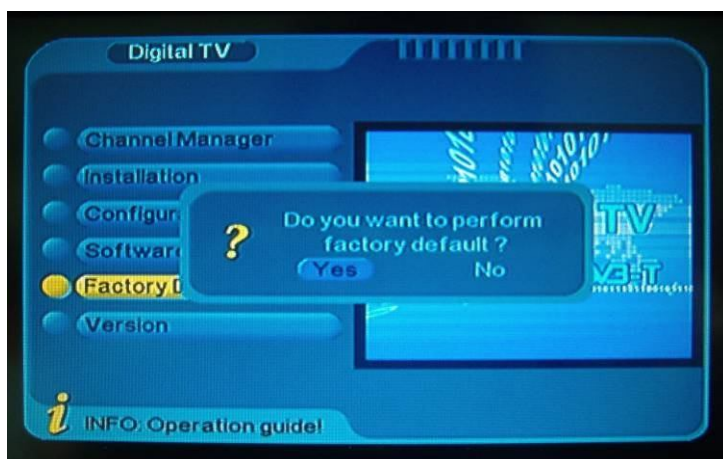

6. Повторите шаг 3.

P.S. Пожалуйста, не изменяйте другие настройки помимо Заводских настроек в главном меню.